

Stalpi de volei din aluminiu profil patrat 80x80 mm, cod produs VL1.2
- schita montaj stalpi volei aluminiu-

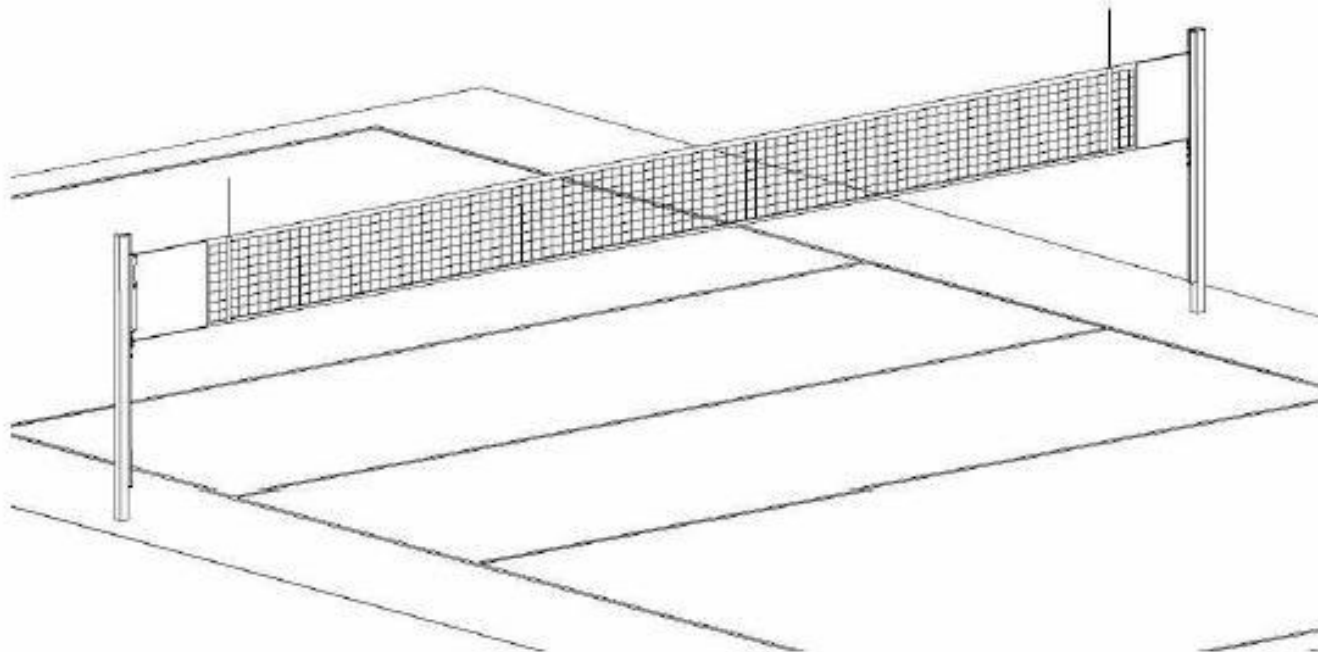

Specificatii:

Stalpi volei aluminiu, profil patrat 80x80 mm

Cupele de fixare cu profil exterior 90x90 mm, adancime 350 mm

Stalpii se introduc in cupe (cupele se fixeaza in pardosea)

Stalpii sunt produsii in conformitate cu cerintele FIVB

1.Instalarea cupelor de fixare:



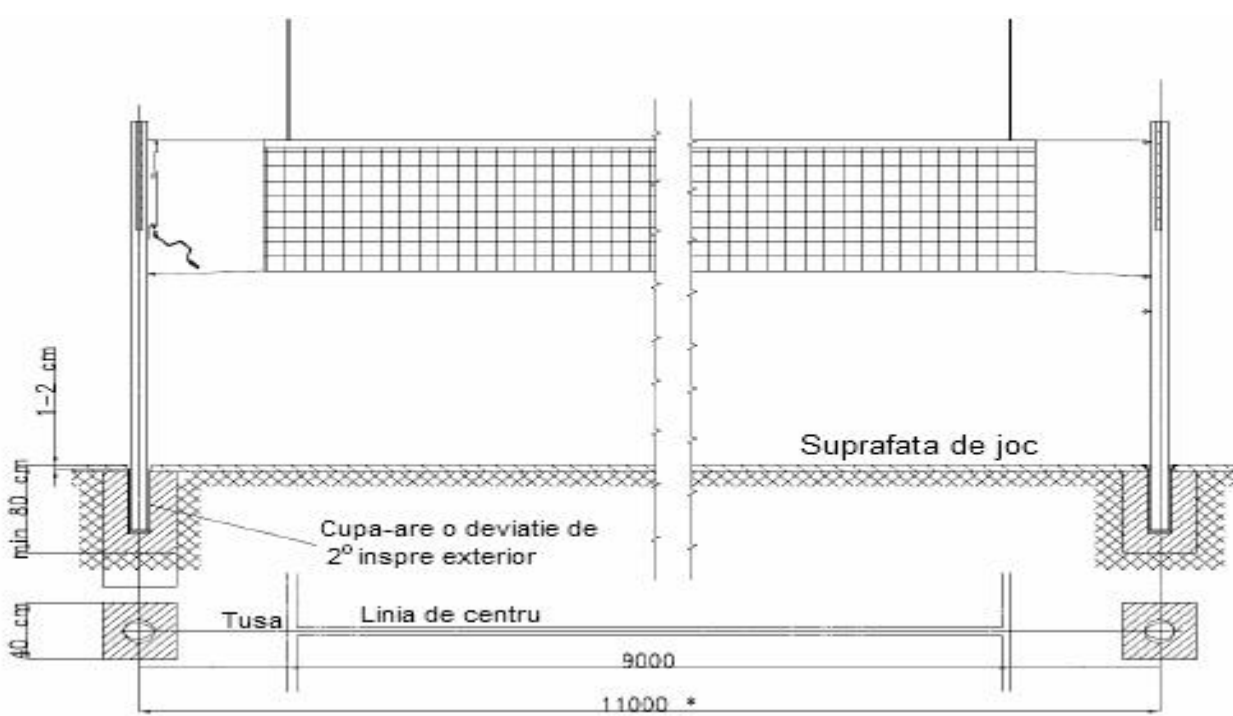

Conform normelor, distanta intre stalpii de volei trebuie sa fie intre 1000-1100 cm

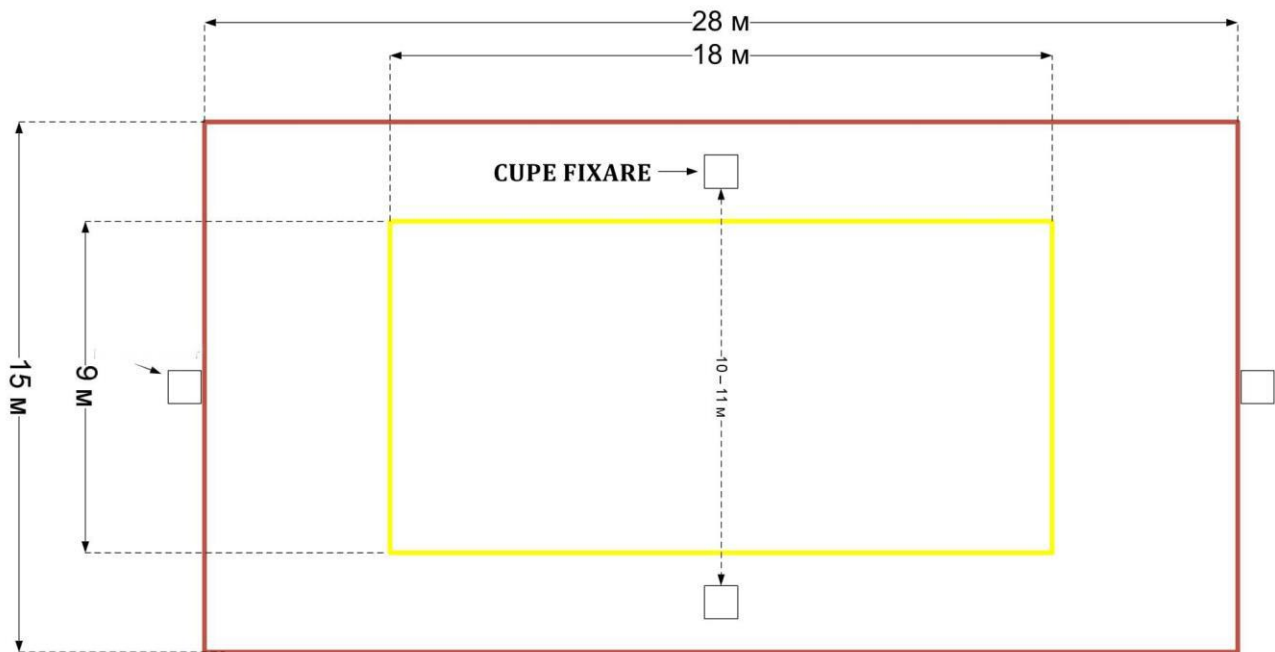

- CUPELE DE FIXARE SE MONTEAZA LA 10-11 M**
- CUPELE SE BETONEAZA, DIMENSIUNE CUPE 90 X 90 X 350 mm**

Cupele trebuie sa aiba o deviatie de 2 grade inspre exterior

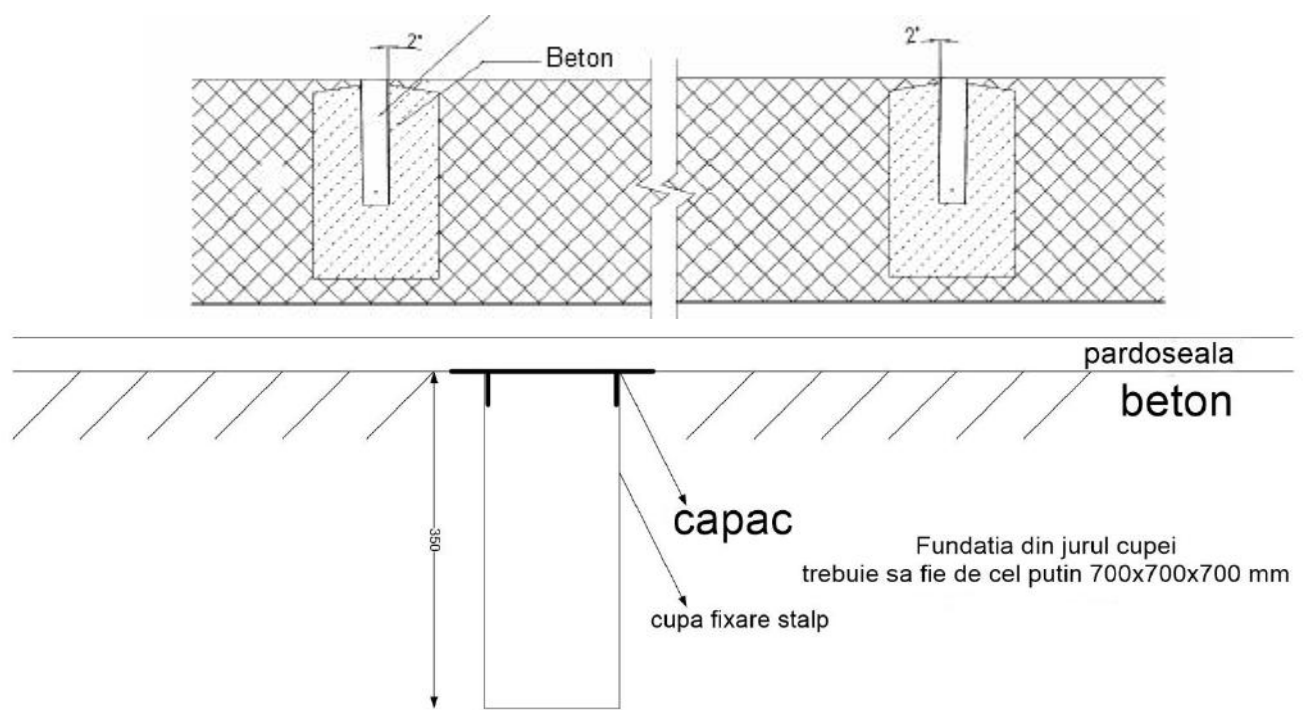

Se executa gropile de incastrare a cupelor

Se aseaza cupele in pozitia corecta, se toarna betonul dupa cum este arata in figura de mai sus (partea de sus a cupelor trebuie sa se afle la acelasi nivel cu terenul)

Cupele trebuie instalate cu o deviatie de 2 grade inspre exterior

2. Instalarea mecanismului de tensionare pe stalpi

In canalul stalpului de volei se insereaza ghidajul scurt cu carlig si mecanismul de tensionare

In canalul celuilalt stalp se insereaza ghidajul scurt si ghidajul lung

Inserati stalpii de volei in cupe, atentie ca mecanismul de tensionare sa fie indreptat inspre interiorul terenului de joc

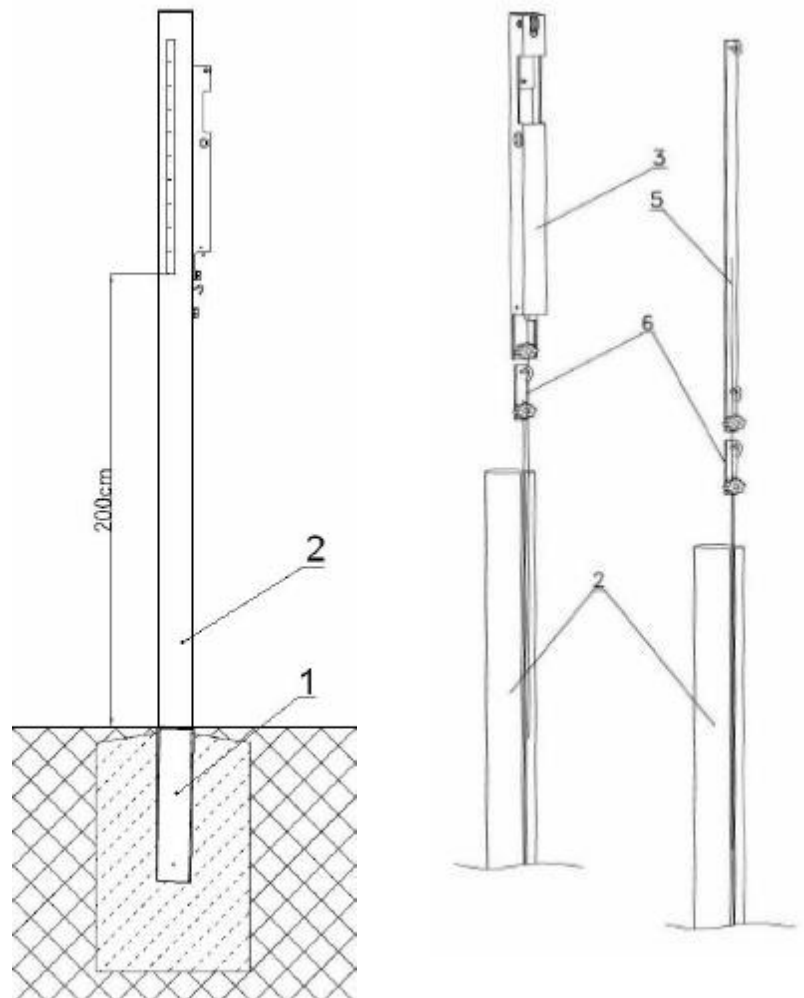

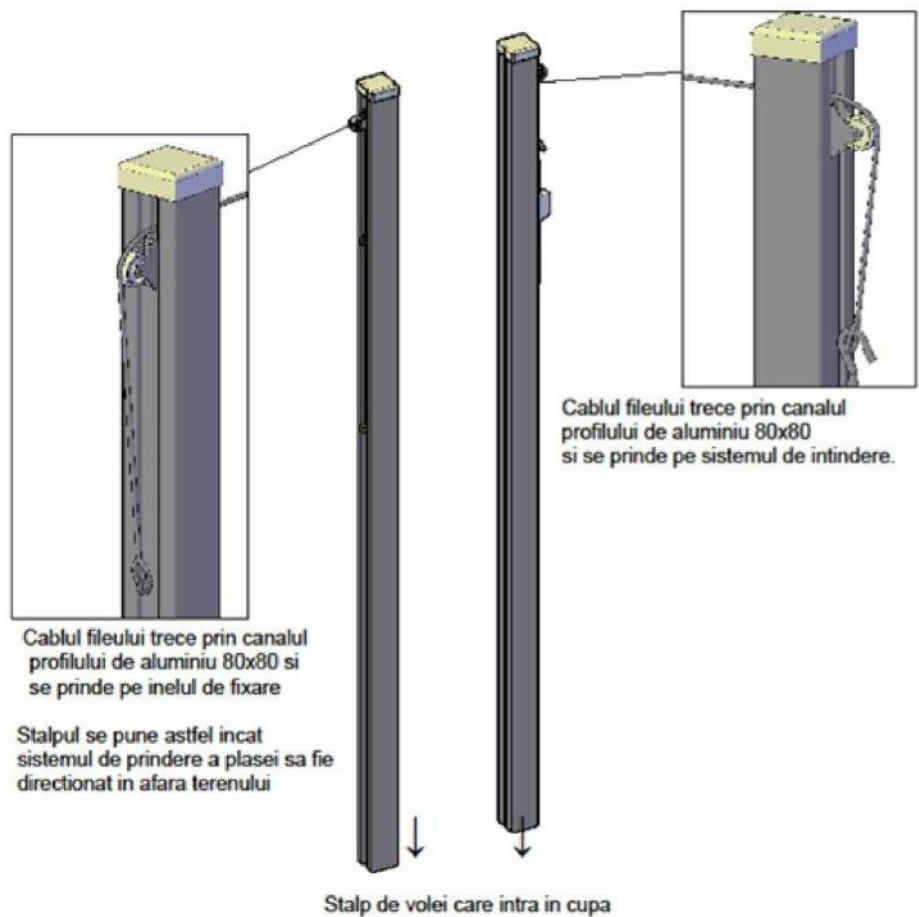
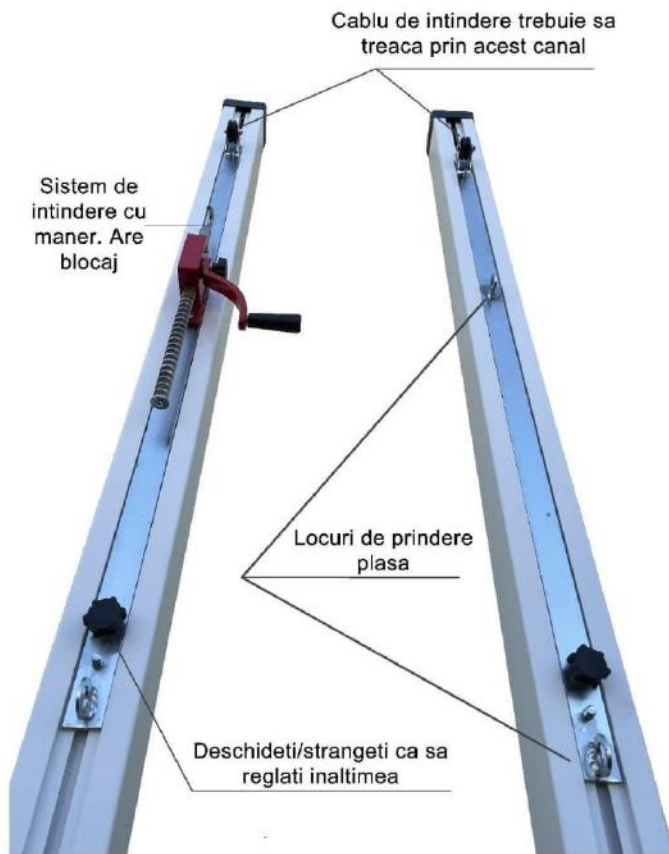

3. Instalarea fileului de joc

Slabiti suruburile de fixare, pozitionati mecanismul de tensionare in pozitia care va asigura o instalare usoara a fileului de joc. Strangeti suruburile de fixare.

In partea inferioara a mecanismului de tensionare se gaseste surubul cu capo patrat pentru tensionare. Cu ajutorul cheii rotiti surubul pana cand carligul mecanismului se va pozitiona in partea super

Asezati cablul de tensionare in carligul mecanismului de tensionare in carligul ghidajului

Slabiti suruburile de fixare si pozitionati mecanismul de tensionare si ghidajul in pozitia corecta. Strangeti suruburile de fixare

Tensionati fileul utilizand cheia 4.

Antenele se instaleaza deasupra axei tusei terenului de joc

Distanta dintre antene trebuie sa fie de 9000 mm.

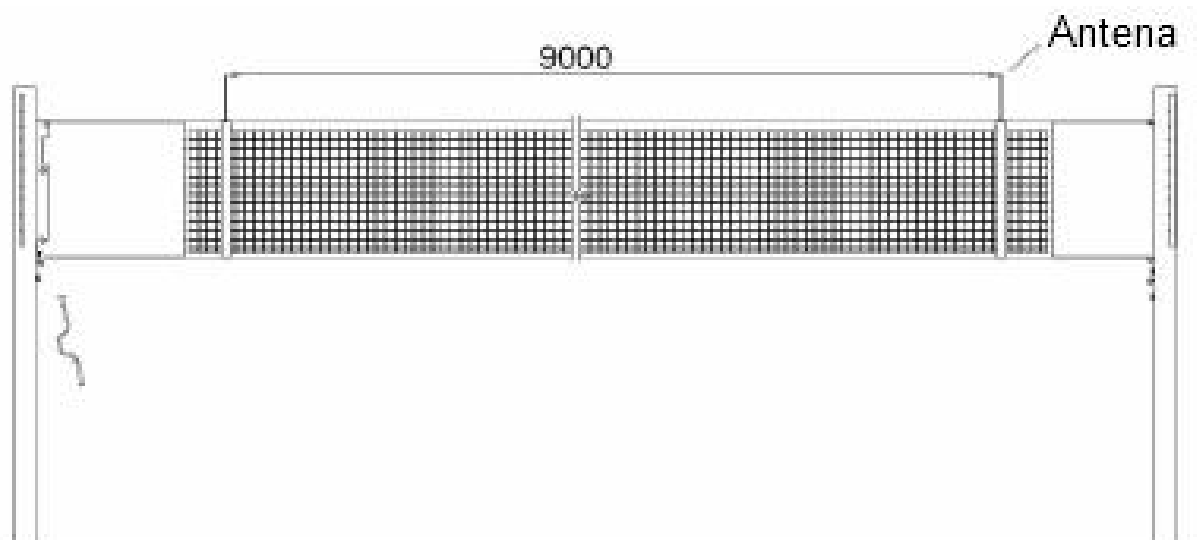
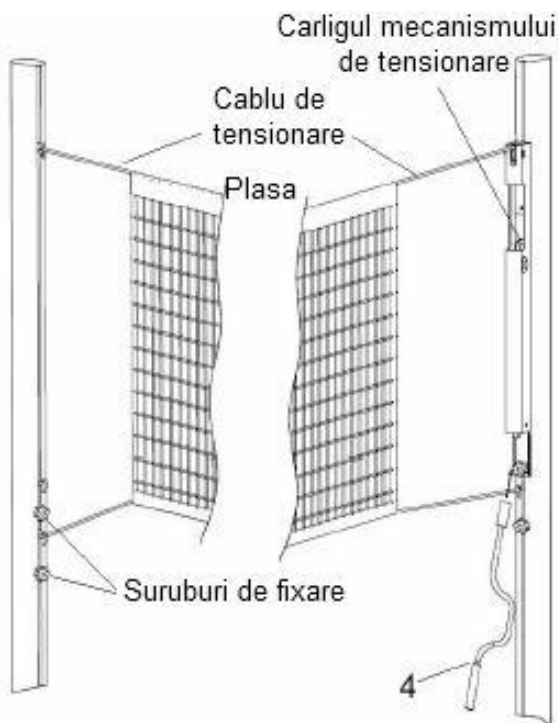



Pentru alt timp de joc (tenis, tenis cu piciorul) stalpii se fixeaza cu mecanismul in interior, astfel se poate fixa fileul la inaltimea dorita.

Stalpi multifunctionali

Sistem intindere fileu
in exteriorul terenului



VOLEI SI BADMINTON

Sistem intindere fileu
in interiorul terenului

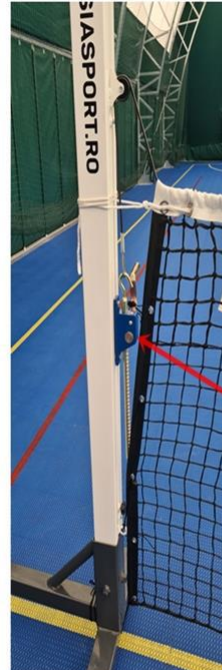

**TENIS CU PICIORUL
TENIS CAMP**

Bucur Andrei
0735531280

gb@anastasiasport.ro / moltenromania@gmail.com

www.anastasiasport.ro